

W
Y
O
T
U
S

Zaunsysteme und Zubehör

Doppelstab-Gitterzäune · Schmuckzäune · Flügeltore · Zubehör





Unser Programm „Zaunsysteme“

Unser Sortiment passen wir den modernen Anforderungen unserer Kunden permanent an. So haben wir seit einiger Zeit ein hochwertiges, jedoch kostengünstiges Sortiment „Zaunsysteme“ in unsere Produktlinien integriert.

Die Zufriedenheit unserer Kunden ist die Basis für lange Partnerschaften.

Absperrtechnik
Baugeräte
Fahnenmasten
Zaunsysteme





Doppelstab-Gitterzaun

Inhaltsübersicht

Stahlgitterzäune	04-05
Zaunpfosten	06
Gitterballfangzaun	07
Sichtschutz BLICKDICHT	07
Schmuckzäune	08-09
Torsystem DRAGO	10-11
Schmuckzauntor	11
Rohrrahmen-Flügel Tore	12-13
Zubehör	14-15

Sichtschutz

Schmuckzäune

Flügel Tore



Zubehör



PICO

Die Alternative

Doppelstab-Gitterzaun

Gute Handlingseigenschaften durch das geringere Gewicht bei optimaler Stabilität durch die bewährte Maschenweite zeichnen den Typ PICO aus. PICO wurde entwickelt für den Einsatzbereich, wo die Anforderungen mit herkömmlichem Maschendrahtzaun nicht erreicht werden und unsere Doppelstabgitterzäune MAX und MORITZ zu überdimensioniert erscheinen. PICO ist die Lösung mit einem optimalen Preis/Leistungsverhältnis.

Maße und Gewichte

Typ PICO, 5/5/5mm Stabdurchmesser, feuerverzinkt, 1030, 1430, und 2030mm Zaunhöhe, Länge je Element 2510mm.

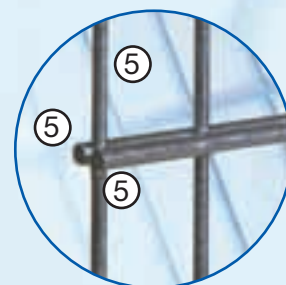

Feuerverzinkt
nach DIN/EN

Höhe mm	Gewicht	Art. Nr.
1030	11,42 kg	ZD510
1430	15,61 kg	ZD514
2030	21,87 kg	ZD520

VERZINKT

Höhe mm	Gewicht	Art. Nr.
1030	11,42 kg	ZD510B
1430	15,61 kg	ZD514B
2030	21,87 kg	ZD520B

BESCHICHTET

Doppelstab-Gitterzäune

Unsere Doppelstabgitterzäune Typ Moritz, 6/6/6mm Stabdurchmesser und Typ Max 8/6/8mm Stabdurchmesser geben besondere Möglichkeiten der Garten- und Landschaftsgestaltung. Typ Moritz ist optimal für den Einsatz im privaten Bereich wie z.B. Gärten, Hundezwinger oder Grundstückseinfriedungen.

Typ Max findet seinen optimalen Einsatz dort, wo noch höhere Sicherheitsanforderungen gestellt werden.

Das optionale Zubehör und die Farbvielfalt öffnen viele Gestaltungsmöglichkeiten.

MORITZ

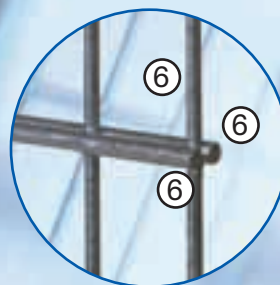

MAX

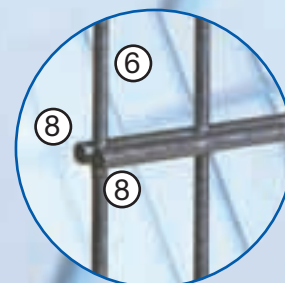



Maße und Gewichte

MORITZ

Maschenweite 50/200mm, Länge 2510mm, feuerverzinkt nach DIN 50976/EN 1461, alternativ Feuerverzinkung und Beschichtung in RAL 6005 (grün), weitere RAL-Beschichtungen lieferbar. Preis und Lieferzeit auf Anfrage.

Höhe mm	Gewicht	Art. Nr.
630	9,59 kg	ZD606
830	12,37 kg	ZD608
1030	15,16 kg	ZD610
1230	17,94 kg	ZD612
1430	20,72 kg	ZD614
1630	23,51 kg	ZD616
1830	26,29 kg	ZD618
2030	29,07 kg	ZD620
2230	31,85 kg	ZD622
2430	34,64 kg	ZD624

VERZINKT

Doppelstab-Sicherheitszaun 6/6/6mm, verzinkt + beschichtet

Höhe mm	Gewicht	Art. Nr.
630	10,64 kg	ZD606B
830	13,73 kg	ZD608B
1030	16,82 kg	ZD610B
1230	19,94 kg	ZD612B
1430	23,02 kg	ZD614B
1630	26,12 kg	ZD616B
1830	29,21 kg	ZD618B
2030	32,30 kg	ZD620B
2230	35,40 kg	ZD622B
2430	38,50 kg	ZD624B

BESCH. GRÜN

MAX

Maschenweite 50/200mm, Länge 2510mm, feuerverzinkt nach DIN 50976/EN 1461, alternativ Feuerverzinkung und Beschichtung in RAL 6005 (grün), weitere RAL-Beschichtungen lieferbar. Preis und Lieferzeit auf Anfrage.

Höhe mm	Gewicht	Art. Nr.
630	15,04 kg	ZD806
830	19,28 kg	ZD808
1030	23,52 kg	ZD810
1230	27,76 kg	ZD812
1430	32,00 kg	ZD814
1630	36,24 kg	ZD816
1830	40,48 kg	ZD818
2030	44,72 kg	ZD820
2230	48,96 kg	ZD822
2430	53,20 kg	ZD824

VERZINKT

Doppelstab-Sicherheitszaun 8/6/8mm, verzinkt + beschichtet

Höhe mm	Gewicht	Art. Nr.
630	16,52 kg	ZD806B
830	21,19 kg	ZD808B
1030	25,85 kg	ZD810B
1230	30,55 kg	ZD812B
1430	35,20 kg	ZD814B
1630	39,87 kg	ZD816B
1830	44,54 kg	ZD818B
2030	49,21 kg	ZD820B
2230	53,88 kg	ZD822B
2430	58,55 kg	ZD824B

BESCH. GRÜN

Sie wünschen eine spezielle Farbbeschichtung?



Die Standardbeschichtung des Stahlgitterzaun-Sortiments ist RAL 6005 (grün). Gerne liefern wir alle Produkte in Ihrer Farbkombination. Alle RAL-Farben sind möglich.

Doppelstab-Gitterzaun



Sichtschutz

TYP A Zaunpfosten aus Rechteckrohr 60/40/2mm



Alle 200mm Befestigungselemente, Abdeckleiste aus Flacheisen, 40/5mm, alle 200mm ein Langloch mit Edelstahl V2A Befestigungsschrauben, feuerverzinkt oder feuerverzinkt und pulverbeschichtet.

Auch als Eckpfosten lieferbar.
Artikelnummer um E erweitern.

für Zaunhöhe mm	Pfostenlänge mm	Art. Nr. verzinkt	Art. Nr. beschichtet
630	1100	ZP11A	ZP11AB
830	1300	ZP13A	ZP13AB
1030	1500	ZP15A	ZP15AB
1230	1700	ZP18A	ZP18AB
1430	2000	ZP20A	ZP20AB
1630	2200	ZP22A	ZP22AB
1830	2400	ZP24A	ZP24AB
2030	2600	ZP26A	ZP26AB
2230	2800	ZP28A	ZP28AB
2430	3000	ZP30A	ZP30AB

VERZINKT

BESCHICHTET

Schmuckzäune

TYP PM Zaunpfosten aus Rechteckrohr 60/40/2mm



Mit vormontierten Kunststoff-Distanzhaltern und Edelstahl V2A Abdeckplatte oder wahlweise mit Kunststoffgitterklammer (Edelstahl-Befestigungsschraube wird mitgeliefert).

Auch als Eckpfosten lieferbar.
Artikelnummer um E erweitern.

für Zaunhöhe mm	Pfostenlänge mm	Art. Nr. verzinkt	Art. Nr. beschichtet
630	1100	ZP11PM	ZP11PMB
830	1300	ZP13PM	ZP13PMB
1030	1500	ZP15PM	ZP15PMB
1230	1700	ZP18PM	ZP18PMB
1430	2000	ZP20PM	ZP20PMB
1630	2200	ZP22PM	ZP22PMB
1830	2400	ZP24PM	ZP24PMB
2030	2600	ZP26PM	ZP26PMB
2230	2800	ZP28PM	ZP28PMB
2430	3000	ZP30PM	ZP30PMB

VERZINKT

BESCHICHTET

Flügel Tore

TYP U Zaunpfosten aus Rechteckrohr 60/40/2mm



Mit U-Bügel aus Edelstahl V2A, feuerverzinkter Gegenplatte und Muttern, feuerverzinkt oder feuerverzinkt und pulverbeschichtet.

Für alle Zaunpfostensysteme wird als Standardbeschichtung RAL 6005 (grün) angeboten. Andere RAL-Farben auf Anfrage lieferbar.
Auch als Eckpfosten verwendbar.

für Zaunhöhe mm	Pfostenlänge mm	Art. Nr. verzinkt	Art. Nr. beschichtet
630	1100	ZP11U	ZP11UB
830	1300	ZP13U	ZP13UB
1030	1500	ZP15U	ZP15UB
1230	1700	ZP18U	ZP18UB
1430	2000	ZP20U	ZP20UB
1630	2200	ZP22U	ZP22UB
1830	2400	ZP24U	ZP24UB
2030	2600	ZP26U	ZP26UB
2230	2800	ZP28U	ZP28UB
2430	3000	ZP30U	ZP30UB

VERZINKT

BESCHICHTET

Zubehör



Gitterballfangzaun

Ballfangpfosten, Stahlgittermatten

Empfohlene Konfiguration:

Maschenweite 50/200 mm, Maschenweite 100/200 mm auf Anfrage lieferbar.

Pfostenabstand: Achsmaß 2,52 m

Alle Pfosten inklusive Abdeckleisten.

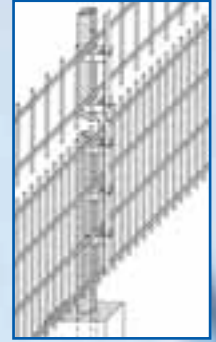
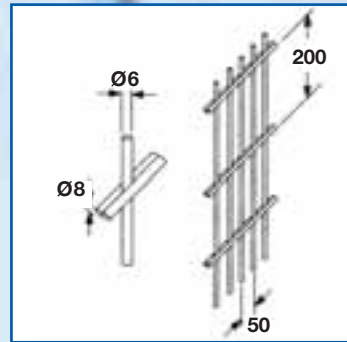

Ballfangpfosten Typ A			Fundamente			Verzinkt	Beschichtet
Länge Pfosten in mm	Querschnitt Pfosten in mm	Höhe Gitter in mm	Länge mm	Breite mm	Tiefe mm	Art. Nr. verzinkt	Art. Nr. beschichtet
3800	80/40	3000	400	400	800	ZP38A	ZP38AB
4800	80/40	4000	500	500	1000	ZP48A	ZP48AB
6000	100/40	5000	500	600	1000	ZP60A	ZP60AB
7000	120/40	6000	600	700	1000	ZP70A	ZP70AB



Sichtschutz **NEU**

Schake-BLICKDICHT besteht durch besonders günstige Preise bei optimalem Einsatznutzen. Die auf die Höhe der Maschenweite vorgeschrittenen Bahnen werden durch die Maschen gezogen und an den Enden der Zaunanlage wieder eingeflochten. Das Muster ist von Ihnen frei wählbar. So entsteht ein perfekter Sicht- und Windschutz mit persönlicher Note.

Die Streifen sind aus speziellem, UV-stabilisiertem Polypropylen hergestellt und werden auf Rollen je 35m lang, 19cm hoch, geliefert.

Farbe	Art. Nr.
Grün	ZBD3519G
Schwarz	ZBD3519S

Lieferbar in moosgrün und schwarz.
Werkzeug- und Zubehörfreie Montage.





Sydney

Schmuckzäune *Residenzen*

Die Symbiose aus Schönheit und Sicherheit

Durch 4 verschiedene, sehr schöne Schmuck- oder Zierzaunmodelle aus der Baureihe „Residenzen“, lässt sich der anspruchsvolle Gartengestalter neu inspirieren.

Diese wunderschönen Zaunkreationen werden durch eine hochwertige, farblich individuelle Pulverbeschichtung in ihrem Ausdruck noch eleganter und setzen neue Akzente für Ihre persönliche „Residenz“.

Alle Zaunelemente werden als Doppelstabgitter gefertigt und nach der Verschweißung zunächst einmal feuerverzinkt, so dass ein absoluter Korrosionsschutz gewährleistet ist.

Wir empfehlen für unsere Baureihe „Residenzen“ folgende farbliche Akzente durch unsere Pulverbeschichtung:

RAL 6005 grün

RAL 9010 weiß

RAL 7016 anthrazit

Jede weitere RAL-Farbe auf Wunsch lieferbar. Wir empfehlen Pfosten Typ P/PM oder Typ A. Weitere Höhen auf Anfrage.





Barcelona



Innsbruck



Rom

Doppelstab-Gitterzaun

Maße und Gewichte

Sydney

Ein edler, aber nicht zu auffälliger Schmuckzaun aus stabilem Doppelstabgitter mit einem überlaufenden Bogen in Höhe von ca. 200mm.

Maschenweite 50/200mm, Länge 2510mm, feuerverzinkt nach DIN 50976/EN 1461, alternativ Feuerverzinkung und Beschichtung in RAL-Tönen.

Höhe in mm	Breite in mm	Art. Nr. verzinkt	Art. Nr. beschichtet	
830	2510	ZDSSY08	ZDSSY08B	
1030	2510	ZDSSY10	ZDSSY10B	
1230	2510	ZDSSY12	ZDSSY12B	

Innsbruck

Die besonderen, ineinander verschachtelten Erhebungen gaben ihm seinen Namen. Dieser Schmuckzaun ist aus hochwertigem Doppelstabgitter.

Maschenweite 50/200mm, Länge 2510mm, feuerverzinkt nach DIN 50976/EN 1461, alternativ Feuerverzinkung und Beschichtung in RAL-Tönen.

Höhe in mm	Breite in mm	Art. Nr. verzinkt	Art. Nr. beschichtet	
830	2510	ZDSIN08	ZDSIN08B	
1030	2510	ZDSIN10	ZDSIN10B	
1230	2510	ZDSIN12	ZDSIN12B	

Sichtschutz

Barcelona

Ein moderner und gleichzeitig exklusiver Zierzaun aus hochwertigem Doppelstabgitter mit rautenförmigen Ornamenten im obersten Segment.

Maschenweite 50/200mm, Länge 2510mm, feuerverzinkt nach DIN 50976/EN 1461, alternativ Feuerverzinkung und Beschichtung in RAL-Tönen.

Höhe in mm	Breite in mm	Art. Nr. verzinkt	Art. Nr. beschichtet	
830	2510	ZDSBA08	ZDSBA08B	
1030	2510	ZDSBA10	ZDSBA10B	
1230	2510	ZDSBA12	ZDSBA12B	

Rom

Ein zeitlos eleganter Zierzaun aus hochwertigem Doppelstabgitter mit kreisrunden Ornamenten im obersten Segment.

Maschenweite 50/200mm, Länge 2510mm, feuerverzinkt nach DIN 50976/EN 1461, alternativ Feuerverzinkung und Beschichtung in RAL-Tönen.

Höhe in mm	Breite in mm	Art. Nr. verzinkt	Art. Nr. beschichtet	
830	2510	ZDSRO08	ZDSRO08B	
1030	2510	ZDSRO10	ZDSRO10B	
1230	2510	ZDSRO12	ZDSRO12B	

Schmuckzäune

Flügel Tore

Zubehör

RAL 6005 grün

RAL 9010 weiß

RAL 7016 anthrazit

Naturverbunden - zeitlos - vielseitig kombinierbar!

Auffällig elegant - stilvoll - edel - modern!

Historisch stilvoll - exklusiv - zeitlos schön!



Drahtgittertor DRAGO

Extrem leichtes, aber trotzdem sehr haltbares Tor-System in den Versionen feuerverzinkt oder feuerverzinkt und beschichtet. Die Seitenteile bestehen aus Vierkantrohr 40/40mm. Alle DRAGO-Tore werden mit stabilen Pfosten, Alutürgriff, Rohrrahmenschloss für Profilzylinder und verstellbaren Scharnieraufhängungen geliefert. Die Standardbeschichtung ist RAL 6005 (grün). Weitere Farben und Grössen auf Anfrage.

Einflügelig, Typ M LW 970mm

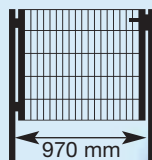

Breite LW in mm	Höhe in mm	Art. Nr. verzinkt
970	630	ZG9006
970	830	ZG9008
970	1030	ZG9010
970	1230	ZG9012
970	1430	ZG9014
970	1630	ZG9016
970	1830	ZG9018
970	2030	ZG9020

VERZINKT

Art. Nr. beschichtet
ZG9006B
ZG9008B
ZG9010B
ZG9012B
ZG9014B
ZG9016B
ZG9018B
ZG9020B

BESCHICHTET

Einflügelig, Typ L LW 1370mm

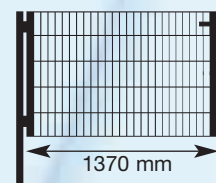

Breite LW in mm	Höhe in mm	Art. Nr. verzinkt
1370	630	ZG1406
1370	830	ZG1408
1370	1030	ZG1410
1370	1230	ZG1412
1370	1430	ZG1414
1370	1630	ZG1416
1370	1830	ZG1418
1370	2030	ZG1420

VERZINKT

Art. Nr. beschichtet
ZG1406B
ZG1408B
ZG1410B
ZG1412B
ZG1414B
ZG1416B
ZG1418B
ZG1420B

BESCHICHTET





Zweiflügelig, Typ XL

LW 2710mm

inkl. Bodenverriegelung als Feststeller

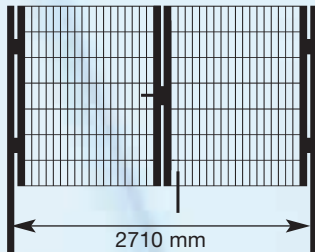

Breite LW in mm	Höhe in mm	Art. Nr. verzinkt
2710	630	ZG2706
2710	830	ZG2708
2710	1030	ZG2710
2710	1230	ZG2712
2710	1430	ZG2714
2710	1630	ZG2716
2710	1830	ZG2718
2710	2030	ZG2720

VERZINKT

Art. Nr. beschichtet
ZG2706B
ZG2708B
ZG2710B
ZG2712B
ZG2714B
ZG2716B
ZG2718B
ZG2720B

BESCHICHTET

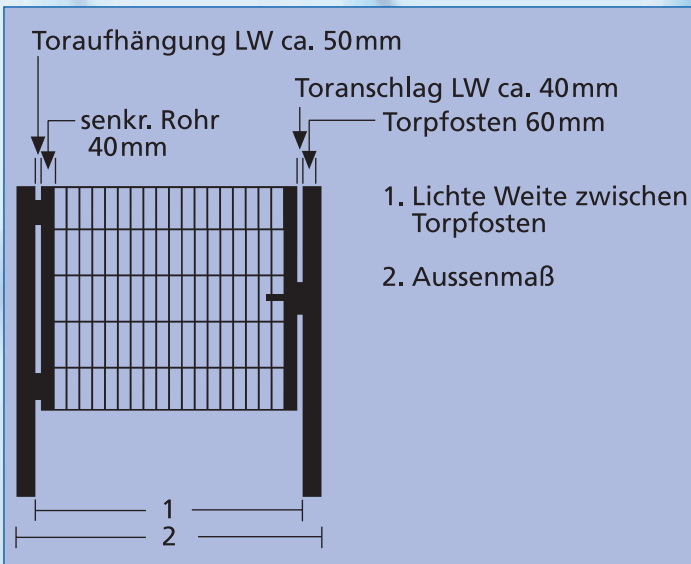

Schmuckzauntore

Passend zu unserer Schmuckzaunserie bieten wir ein Tor auf Basis unseres Drahtgittertors DRAGO mit den entsprechenden Schmuckelementen an.

DRAGO *Barcelona*

Typ

Höhe in mm	Breite LW mm	Art. Nr. verzinkt	Art. Nr. beschichtet
830	810	ZGSBA0808	ZGSBA0808B
1030	810	ZGSBA0810	ZGSBA0810B
1230	810	ZGSBA0812	ZGSBA0812B



S

Höhe in mm	Breite LW mm	Art. Nr. verzinkt	Art. Nr. beschichtet
830	1040	ZGSBA1008	ZGSBA1008B
1030	1040	ZGSBA1010	ZGSBA1010B
1230	1040	ZGSBA1012	ZGSBA1012B

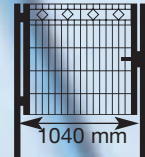

M

DRAGO *Rom*

Höhe in mm	Breite LW mm	Art. Nr. verzinkt	Art. Nr. beschichtet
830	810	ZGSRO0808	ZGSRO0808B
1030	810	ZGSRO0810	ZGSRO0810B
1230	810	ZGSRO0812	ZGSRO0812B

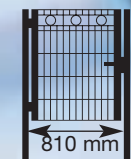

S

Höhe in mm	Breite LW mm	Art. Nr. verzinkt	Art. Nr. beschichtet
830	1040	ZGSRO1008	ZGSRO1008B
1030	1040	ZGSRO1010	ZGSRO1010B
1230	1040	ZGSRO1012	ZGSRO1012B

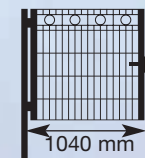

M

DRAGO *Sydney / Innsbruck*

Höhe in mm	Breite LW mm	Art. Nr. verzinkt	Art. Nr. beschichtet
830	1170	ZGSIN1108	ZGSIN1108B
1030	1170	ZGSIN1110	ZGSIN1110B
1230	1170	ZGSIN1112	ZGSIN1112B

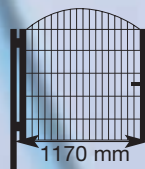

M

Doppelstab-Gitterzaun



Sichtschutz

Unsere Rohrrahmenflügel Tore sind die extrem stabile Alternative. Die hochwertige und verwindungssteife Rahmenkonstruktion aus Rechteckrohr ist entsprechend den statischen Anforderungen 40/60mm, 40/80mm oder 60/80mm. Die Füllung ist ein eingeschweißtes Doppelstabgitter 8/6/8mm oder senkrechte Füllstäbe. Die Rohrrahmentore sind immer nach DIN 50976/EN ISO 1461 feuerverzinkt und auf Kundenwunsch zusätzlich hochwertig pulverbeschichtet lieferbar. Die Feuerverzinkung garantiert die Langlebigkeit der Tore durch optimalen Korrosionsschutz. Durch die Pulverbeschichtung erhalten die Tore eine hochwertige Oberfläche und es können Farbakzente in allen RAL-Tönen gesetzt werden.

Alle Tore werden inklusive Rohrrahmenschloß mit Profilzylinder und Drückergarnitur aus eloxiertem Aluminium geliefert. Bodenriegel und Torfeststeller sind bei 2- und 3-flügeligen Toren im Lieferumfang enthalten.

Schmuckzäune

Zaunanschlussleiste:

Durch die optionale 2-teilige Zaunanschlussleiste wird eine optimale Verbindung zwischen Tor und Zaun garantiert.



Einflügelig

Zweiflügelig

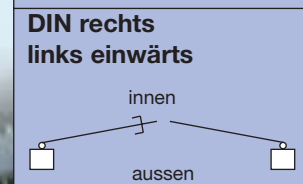
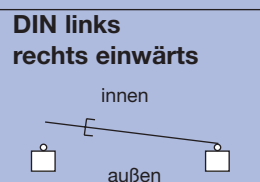
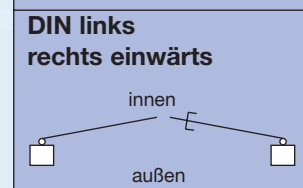
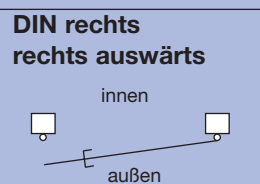
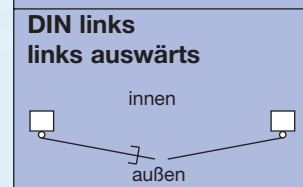
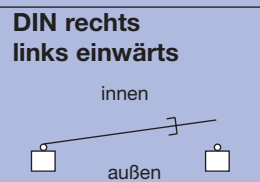
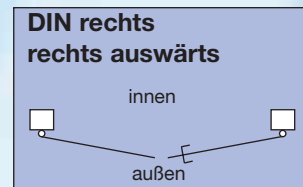
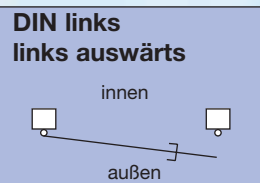

Flügel Tore

Zubehör



Einflügelige Tore

aus Vierkantrohrrahmen 40/60mm verschweisst, inkl. Pfosten



Breite in mm	Höhe in mm	Art. Nr. verzinkt
1000	800	ZT1008
1000	1000	ZT1010
1000	1200	ZT1012
1000	1400	ZT1014
1000	1600	ZT1016
1000	1800	ZT1018
1000	2000	ZT1020
1500	800	ZT1508
1500	1000	ZT1510
1500	1200	ZT1512
1500	1400	ZT1514
1500	1600	ZT1516
1500	1800	ZT1518
1500	2000	ZT1520
2000	800	ZT2008
2000	1000	ZT2010
2000	1200	ZT2012
2000	1400	ZT2014
2000	1600	ZT2016
2000	1800	ZT2018
2000	2000	ZT2020

VERZINKT

BESCHICHTET

Art. Nr. beschichtet
ZT1008B
ZT1010B
ZT1012B
ZT1014B
ZT1016B
ZT1018B
ZT1020B
ZT1508B
ZT1510B
ZT1512B
ZT1514B
ZT1516B
ZT1518B
ZT1520B
ZT2008B
ZT2010B
ZT2012B
ZT2014B
ZT2016B
ZT2018B
ZT2020B



Sie wünschen eine spezielle Farbe?

Wir beraten Sie gerne!

Zweiflügelige Tore

aus Vierkantrohrrahmen nach statischen Erfordernissen verschweisst, inkl. Pfosten



Breite in mm	Höhe in mm	Art. Nr. verzinkt
3000	1000	ZT3010
3000	1200	ZT3012
3000	1400	ZT3014
3000	1600	ZT3016
3000	1800	ZT3018
3000	2000	ZT3020
4000	1000	ZT4010
4000	1200	ZT4012
4000	1400	ZT4014
4000	1600	ZT4016
4000	1800	ZT4018
4000	2000	ZT4020
6000	1600	ZT6016
6000	1800	ZT6018
6000	2000	ZT6020
8000	1600	ZT8016
8000	1800	ZT8018
8000	2000	ZT8020

VERZINKT

BESCHICHTET

Art. Nr. beschichtet
ZT3010B
ZT3012B
ZT3014B
ZT3016B
ZT3018B
ZT3020B
ZT4010B
ZT4012B
ZT4014B
ZT4016B
ZT4018B
ZT4020B
ZT6016B
ZT6018B
ZT6020B
ZT8016B
ZT8018B
ZT8020B

Dreiflügelige Tore



3-flügelige Tore auf Anfrage lieferbar.

2- und 3-flügelige Tore werden standardmässig mit Bodenverriegelung und Torfeststeller geliefert. Weitere Abmessungen auf Anfrage.

Rohrrahmentore:

Robuste Rahmenkonstruktion:

Alle Bauteile der Rohrrahmentore sind stabil konstruiert. Die Maße der Rechteckrohre entsprechen statischen Vorgaben.

Pfosten:

Die Torpfosten bestehen aus stabilen Quadratrohren. Zaunanschlussleisten sind auf Wunsch angeschweisst lieferbar.

Standard-Durchgangsbreiten:

- 1-flügelig: bis 3000mm
- 2-flügelig: bis 8000mm
- 3-flügelig: bis 9000mm

Standard-Flügelhöhen:

1-/2-/3-flügelig: bis 2400mm, andere Grössen auf Anfrage.

Torfüllungen:

Doppelstabgitter: 8/6/8mm, altern. Rohrstab: RR 30/20mm

Doppelstab-Gitterzaun



Sichtschutz

Ersatzteile zur Zaunbefestigung

Hinweis: Bei der Bestellung von Zaunpfosten Typ A, P / PM und U sind die benötigten Befestigungselemente bereits komplett enthalten.

Tipp: Gittermattenverbinder ermöglichen die Endlosmontage. Es können mit der Edelstahl-Hakenschraube die Zaunfelder an jeder beliebigen Stelle am Pfosten montiert werden.



Punktbefestigungsset inkl. V2A-Schraube, in versch. RAL-Tönen

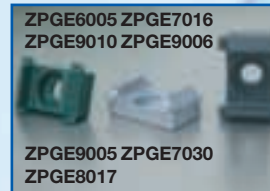

Gitterzaunklammer Doppelsteg, diverse RAL-Töne, als Eckprofil für Eck-, Torpfostenzaunanschl.



Abdeckleiste 40x5mm, verzinkt / beschichtet, Längen v. 0,63m bis 2,43m in 20cm Abstufung

Schmuckzäune



Halteplatte für Gitterzaunklemme, Edelstahl



Wandanschlusswinkel verzinkt, verzinkt und beschichtet

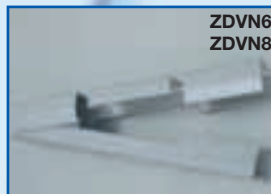

Niro Gittermattenverbinder, Edelst., f. Moritz / Max Doppelstabgitter, Quetschverbindung



Gittermattenverbinder, flache Form verzinkt oder verz. und beschichtet, inkl. Schraube



Gittermattenverbinder, U-Form, verz. oder verz. und besch. 2-teilig



Blindeinnietmutter, Durchm. 11mm Zaunbauschraube M8 x 40 / 5,5mm Innensechskant



V2A Abreissmutter M8 V2A Hutmutter M8

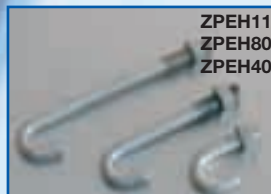

Edelstahl-Hakenschraube M8 inkl. V2A Mutter Längen: 40mm, 80mm, 110mm



V2A U-Bügelbefestigungsset Flansch verzinkt oder verz. und beschichtet



Bügel für Rundpfosten 50mm Bügel für Rundpfosten 60mm (Komplettsset)

Flügelstore

Korrosionsschutz, Werkzeuge

Hinweis: Sicherheits-Inbusschlüssel 5,5mm bitte bei Pfosten Typ A und PM extra bestellen.

Tipp: Im Falle des Zuschnitts von Gitterelementen oder Eckbiegungen Zink- und Lackspray unbedingt mitbestellen.

Sonderpreis bei Werkzeugpaket



Handerbohrer 150mm mit Holzstiel



Handbagger spezial Erdlochausheber für Fundamentgröße 90 - 200mm



Richtschnur auf Rolle, 50 lfm



Schnurpfahl Stahl massiv mit geschmiedeter Spitze 16 x 800mm

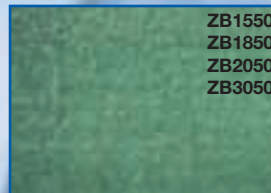

Zaunblende / Tennisblende, Rolle à 50m, Höhen: 1,50m, 1,8m, 2,0m oder 3,0m



Kabelbinder 3,6 x 290mm Kabelbinder 7,8 x 120mm

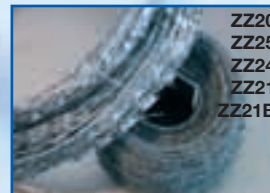

S-Draht Sperroflex, 8 - 9 lfm., ø 45, 70, 100cm, Stacheldraht, 250 lfm., verzinkt / grün

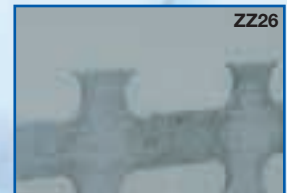

Sperroflex Einzeldraht zur Spanndrahtaufhängung Spule mit 50m Sperroflex-Band

Zubehör

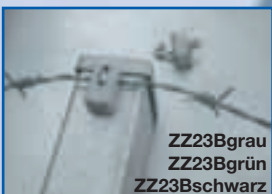

Ku-Spanndrahthalter mit V2A Nagel für Ø 5mm



Sicherheits-Inbusschlüssel 5,5mm



Zinkspray (dunkel oder hell) 400ml, Farbspray 400ml (grün, anthrazit, weiß)



Verankerungen zur Dübelbefestigung

Hinweis: Bei Fußplatten und Fußplattenwinkeln empfehlen wir Spezial-Stahl-Bolzenanker (ZP 5210).

Tipp: Zur seitlichen Montage an einer Betonwand mit unseren verlängerten Standardpfosten = Befestigung mit Bolzenanker B12 x 165mm (bei Durchgangsbohrung).



Gewindestange M12 verzinkt, 1m lang



Fußplattenwinkel mit Rohrstützen, verzinkt, für Typ A + PM



Spezial Bolzenanker B8, B10 oder B12



Bodenhülse für Zaunpfosten zum Einbetonieren mit Erdanker



Fußplatte mit Rohrstützen, verzinkt, für Typ U + P



Fußplattenwinkel mit Rohrstützen, verzinkt, für Typ U + P



Fußplatte mit Rohrstützen, verzinkt, für Typ A + PM

Pfostenabdeckungen und Zierkugeln

Hinweis: Bei Bestellung der optionalen Zierstahlkugel für Zaunpfosten wird diese bei Pfosten Typ U und P lose mitgeliefert. Die Kugel wird aufgesteckt und bauseits verklebt / vernietet. Bei Pfosten Typ A und PM ist die Aluminiumabdeckkappe mit Kugel bereits vormontiert.



Zierstahlkugel Durchm. 40mm, verzinkt + beschichtet



Aluminiumabdeckkappe mit Kugel 40mm für Typ A + PM



Zierstahlkugel Durchm. 60mm, verzinkt + beschichtet für Torpfosten



Kunststoffabdeckkappe 40 x 60mm

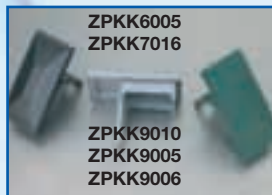

Kunststoffabdeckkappe mit Überstand für Typ A + PM



Aluminiumabdeckkappe mit Überstand in alu-natur oder besch. erhältl. für Typ A + PM

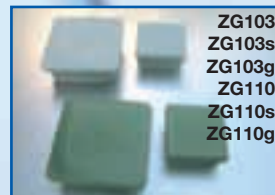

Kunststoffkappe mit Lamellen 40/40 und 60/60mm erhältlich in schwarz, silber/grau und grün

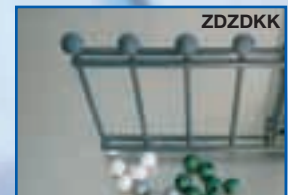

Zierkugel Kunststoff klein für Zaunelemente

Ersatzteile und Zubehör für Tore

Hinweis: In allen Rohrrahmen-toren sind bereits die Profilzylinder enthalten. DRAGO-Tore sind standardmäßig nicht mit Profilzylinder ausgestattet.

Tipp: Profilzylinder für mehrere Tore gleichschließend lieferbar.



Profilzylinder 30/30mm mit 3 Schlüsseln



Schloss für Rohrrahmen 40/40mm, verzinkt Alu-Türdrücker-Garnitur



Türdrücker-Garnitur Klinke-Knauf



Scharnieraufhängung für Rohrrahmen-tor

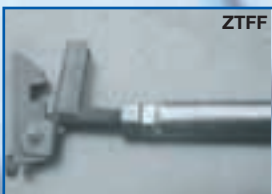

Torfeststeller zum Einbetonieren für Flügelarretierung



Zackenleiste für Rohrrahmen-tor, Winkel verzinkt zum Aufschrauben, 2000mm

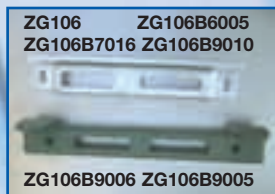

Anschlag mit Schließblech, inkl. Schrauben, Ausführung verzinkt oder Kunststoff, erhältlich in RAL 6005, 7016, 9005, 9006, 9010



L-Band Fitsche mit Gewindevorstellung, Set mit 2 Stück



Absperrtechnik

Baugeräte

Fahnenmasten

Zaunsysteme

Schake

Metallwarenfabrik

Schake GmbH

Eckeseyer Straße 195

D-58089 Hagen

Tel. +49 (0) 2331 3 86 06-0

Fax +49 (0) 2331 3 86 06-28

www.schake-gmbh.de

e-mail: info@schake-gmbh.de